

SIZE : 182x257mm 厳守



# タワーファン

## 取扱説明書

品番 MTF-814R

日本国内専用

家庭用

もくじ	ページ
安全上のご注意 .....	P1~2
各部のなまえ .....	P3
組み立てかた .....	P4
ご使用前の準備 .....	P5
リモコン用ボタン電池の交換 .....	P6
使いかた .....	P7
操作ボタンについて .....	P8
お手入れのしかた .....	P9
故障かな?と思ったら .....	P10
製品仕様 .....	P10
長期使用製品安全表示制度 に基づく本体表示について .....	P11

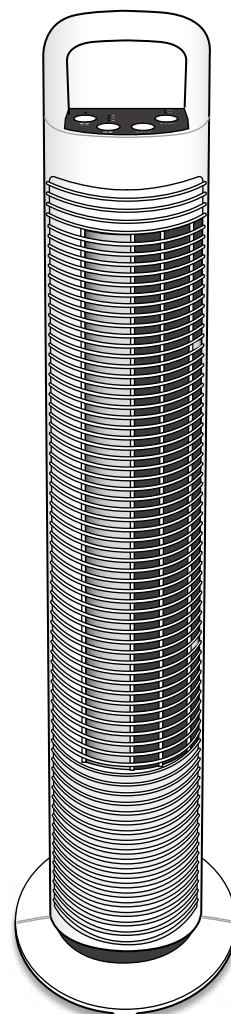



このたびは「タワーファン」をお買い上げいただきありがとうございます。

この取扱説明書は、本製品使用上の注意事項および警告事項について詳しく記載しています。本製品をご使用前には必ずこの取扱説明書をよくお読みになり、内容を十分に理解されたうえで事故が起これぬように、記載内容に従って正しくご使用ください。本製品は一般家庭用に開発された製品です。事故や故障の原因になりますので、業務用としては絶対に使用しないでください。また、一度お読みになったあとも必要時にいつでも確認できるように、すぐに取り出せる場所へ大切に保管してください。製品改良のため、予告なしにデザイン・仕様を一部変更する場合があります。あらかじめご了承ください。



# 安全上のご注意

必ずお守りください

お使いになる人や他の人への危害、財産への損害を未然に防止するため、安全に関する内容を記載しています。内容をよく理解して記載事項をお守りください。









-  **警告** 人が死亡または重傷を負う可能性が想定される内容を示します。
-  **注意** 人が傷害を負う可能性及び物的損害の発生が想定される内容を示します。

絵表示の例





-  記号は、「禁止」(しないでください)を示します。
-  記号は、「強制」(必ずしてください)を示します。

## ■安全にご使用いただくために



- ①取扱説明書に記載されていない方法や、一般家庭用以外(業務用など)でのご使用や、用途以外の目的でのご使用は、事故やけがの原因となります。絶対におやめください。
- ②お客様の不注意による破損・けがに対する責任は負いかねますのでご了承ください。
- ③故障していたり、故障と思われる場合は、ご使用にならないでください。
- ④取扱説明書のガイドライン、指示が守られない場合は、弊社は一切の責任を負いかねます。
- ⑤本製品はおもちゃではありません。お子様のご使用はお避けください。

 <b>警告</b>	
 分解禁止	<p><b>絶対に改造、分解、修理をおこなわない</b></p> <ul style="list-style-type: none"> <li>●火災や感電、けがの原因になります。</li> <li>※修理はお買い上げの販売店またはお客様サポートセンターにご相談ください。</li> </ul>
 禁止	<p><b>一般家庭・屋内専用</b></p> <p>業務用や本品の使用用途以外に使用しない</p>
	<p>コンセントや配線器具の定格を超える <b>日本国内専用</b></p> <p>使いかた(エアコン、冷蔵庫、電子レンジなどの大きな電力を使う機器と併用するたこ足配線)や AC100V 15A 以外では使わない</p> <ul style="list-style-type: none"> <li>●たこ足配線などで定格を超えると発熱し、発火の原因になるとともに接続している機器が損傷するおそれがあります。</li> </ul>
	<p>電源コードを束ねたり、引っばったり、無理に曲げたり、ねじったり、重いものをのせたり、傷付けたり、高温部に近づけたり、加工したり、はさみ込んだりしない</p> <ul style="list-style-type: none"> <li>●傷んだまま使用すると感電や故障、発熱や発火で火災の原因になります。</li> </ul>
	<p>送風口や吸気口のすき間に、ピンや針金などの異物を入れない</p> <ul style="list-style-type: none"> <li>●感電や故障、火災の原因になります。</li> </ul>
 禁止	<p>電源コードや電源プラグが傷んでいたり、熱くなったり、コンセントの差し込みがゆるいときは使用しない</p> <ul style="list-style-type: none"> <li>●感電やショート、発火のおそれがあります。</li> </ul>
 ぬれ手禁止	<p>風を長時間、直接身体に当てない</p> <ul style="list-style-type: none"> <li>●体調をくずすおそれがあります。特に乳幼児、お年寄り、ご病気の方、眠気を誘う薬を服用された方や、深酒、疲労の激しい方は、ご注意ください。</li> </ul>
 水ぬれ禁止	<p>直射日光の当たる場所や、高温になる場所に放置しない</p> <ul style="list-style-type: none"> <li>●故障や色あせ、熱による変形の原因になります。</li> </ul>
 水ぬれ禁止	<p>ぬれた手で電源プラグを抜き差ししたり操作ボタンを触らない</p> <ul style="list-style-type: none"> <li>●感電やけがのおそれがあります。</li> </ul>
 水ぬれ禁止	<p>本体やリモコンを丸洗いしたり、水に浸けたり、水をかけたりしない</p> <ul style="list-style-type: none"> <li>●ショートによる感電や故障の原因になります。</li> </ul>
 水ぬれ禁止	<p>お風呂場などの高温・多湿な場所や水のかかる場所では使用しない</p> <ul style="list-style-type: none"> <li>●故障や火災の原因になります。</li> </ul>

## ⚠ 警告

 禁止	引火性のもの（灯油、アルコール、エタノールなど）、可燃性のもの、タバコ、線香、ストーブなどの火気の近くや、油などがかかる場所で使用しない ●発火、火災、故障、本体の変形によるショートの原因になります。	 必ず守る	電源プラグは確実にコンセントに差し込む ●感電、発熱による火災の原因になります。
	子供や取扱いに不慣れな方だけで使用したり、ペットや幼児に触らせない ●事故やけがの原因になります。		電源プラグを抜く時は、電源コードを持たずに、必ずプラグ部分を持って抜く ●感電の原因になります。
 必ず守る	異常（異音・異臭・焦げ臭い・動かない・ビリビリと電気を感じる・コードを動かすと通電したりしなかったりするなど）がある時には、直ちに電源プラグをコンセントから抜き、使用を中止する ●異常のまま使い続けると、発煙・火災・感電やけがに至るおそれがあります。 ※修理はお買い上げの販売店またはお客様サポートセンターにご相談ください。	 必ず守る	使用中に、電源プラグや電源コードが異常に熱くなる時は、使用を中止する ●ショートによる発火のおそれがあります。
			電源プラグに付いたゴミやほこりは、定期的に乾いた布で取り除く ●湿気などで絶縁不良となり、火災の原因になります。

## ⚠ 注意

 禁止	吸気口・送風口の中へ指などを入れない ●けがをするおそれがあります。	 禁止	吸気口にほこりや、糸くず、髪の毛などを吸い込ませない ●モーター破損や故障の原因になります。	
	本体を倒したり、強い衝撃を与えない ●故障や破損、感電の原因になります。		直射日光で高温になる場所に放置しない ●故障や色あせ、熱による変形の原因になります。	
	カーテンなどの障害物のそばで使用したり壁にピッタリくっつけて使用しない ●破損や故障、事故の原因になります。		リモコンをぬらしたり、落としたり、踏んだりしない ●故障や破損の原因になります。	
	本製品に、タオルや衣類などを掛けて使用しない ●故障の原因になります。		スプレー（殺虫剤、潤滑油など）をかけたりベンジンやシンナーで拭いたりしない ●変色や破損、発火の原因になります。	
	粉塵が多量に発生するような場所では使用しない ●モーター破損や故障の原因になります。		 必ず守る	移動するときは必ず持ち手を持つ ●引きずって移動すると、床や畳に傷が付きます。
	不安定な場所で使用しない ●製品が倒れて、破損やけがの原因になります。			電源スイッチを切ってから電源プラグの抜き差しをおこなう ●故障の原因になります。
	本体の上に物をのせたり、寄りかかったりしない ●傷が付いたり、転倒、故障の原因になります。			

# 各部のなまえ

## 本体前面

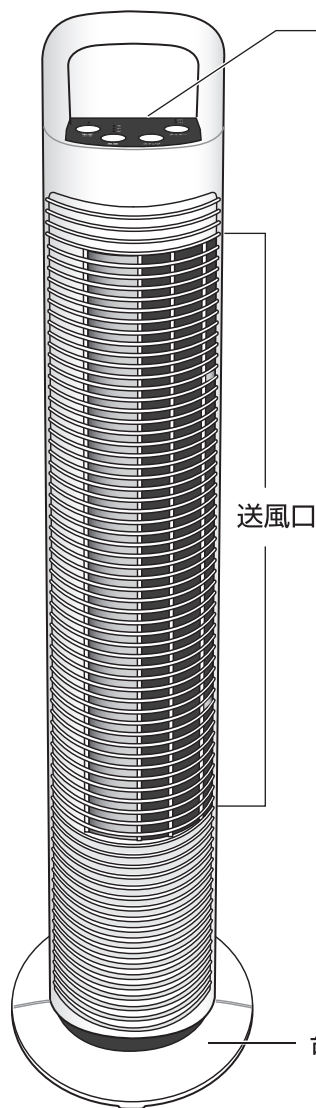

## 操作パネル

※8 ページ「操作ボタンについて」参照

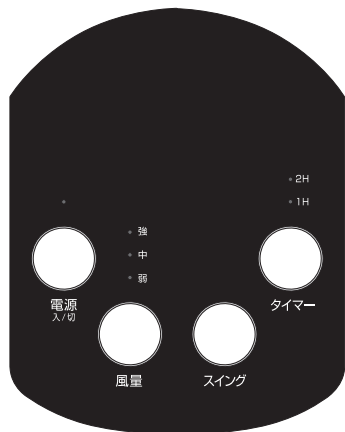

## 本体背面

持ち手

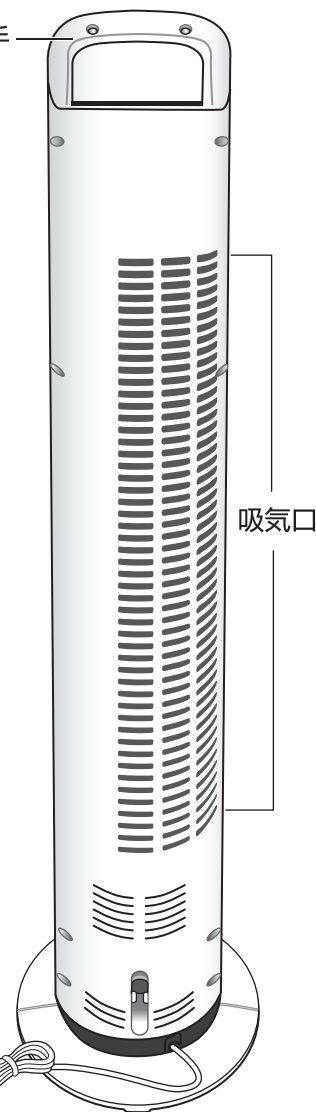

送風口

吸気口

**⚠ 電源コードは束ねたまま使用しない**  
 ●コードが熱くなり、故障や火災の原因になります。

**⚠ 使用時以外は電源プラグを必ず守るコンセントから抜く**  
 ●感電の原因になります。

台座



### ■リモコン

※6~7 ページ



■お試用ボタン電池 1個内蔵  
 ※6 ページ参照

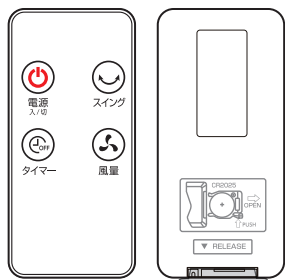

絶縁シート

※使用時には引き抜いてください。

### ■台座 ※4 ページ「組み立てかた」参照

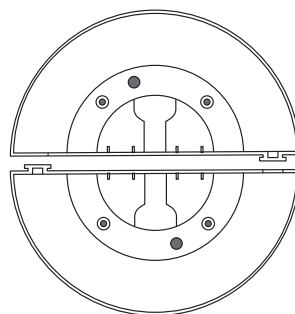

### ■台座取付用ネジ 4本



### ■プラスドライバー



## 組み立てかた

### 1 2枚の台座を合体する

台座の左右2か所の突起と凹部を、もう一方の台座の凹部と突起にかみ合わせて円形に固定します。

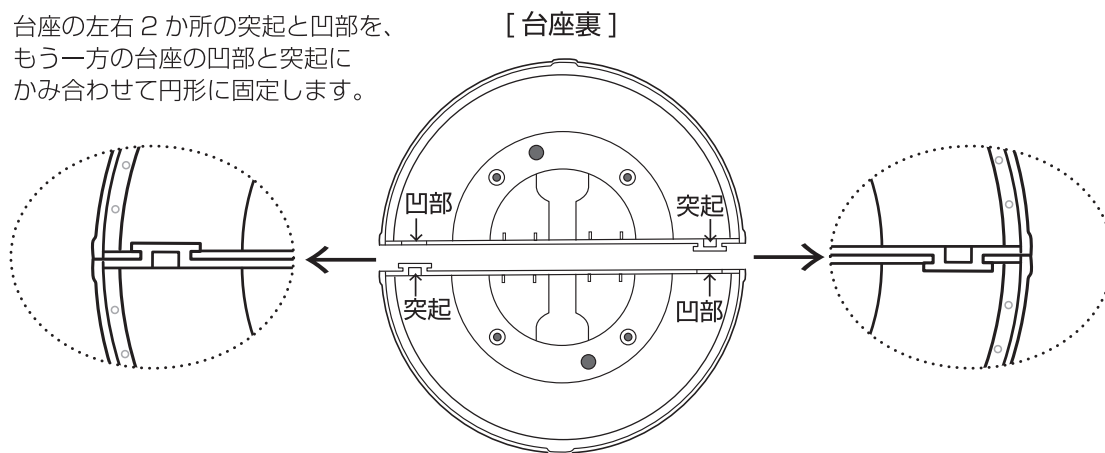

### 2 組み立てた台座を本体に取り付ける

- 本体を安定したテーブルや台の上に横向きにして置き、本体底部に組み立てた台座を合わせる
- ① 本体底の2か所の円形突起を、組み立てた台座の穴に差し込みます。
- ② 台座の4つのネジ穴と本体底のネジ穴をピッタリ合わせたら、付属の台座取付用ネジ(4本)とプラスドライバーを使用して台座を本体底に確実に固定します。

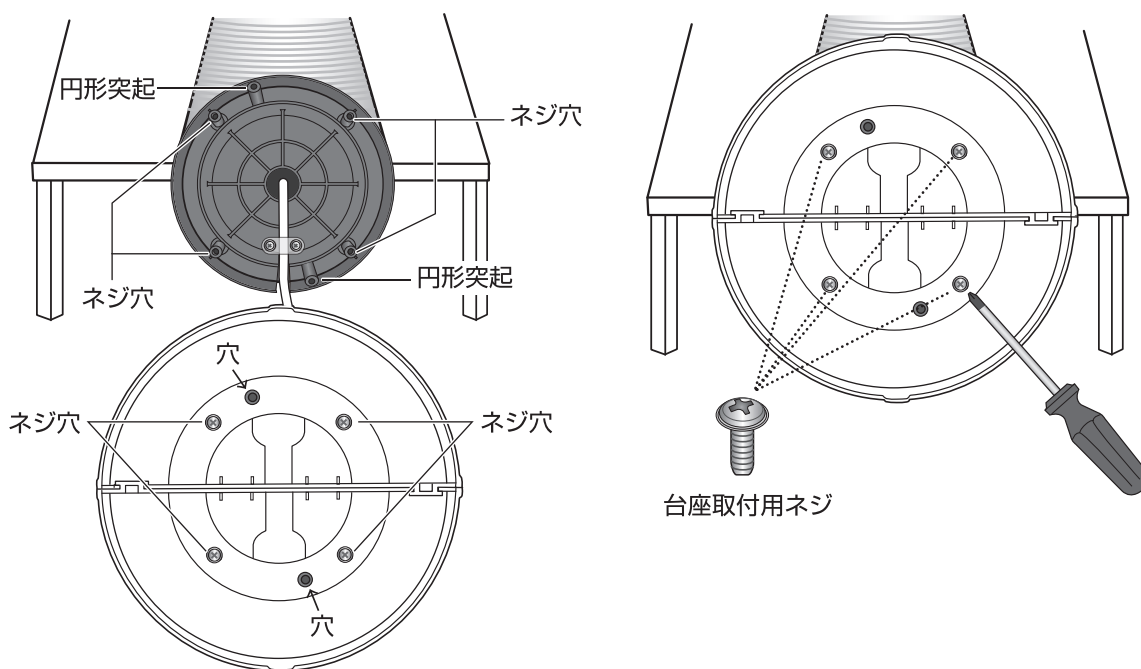

### 3 台座を下にして本体を平らで安定した場所に設置する

※設置に際しての詳細は5ページをお読みください。

## ご使用前の準備

### 設置場所

- 平らで安定した場所に設置します。

**お願い** 毛足の長いカーペットや座布団の上などの不安定な場所でのご使用はおやめください。

→本体が傾いたり、浮いたりして転倒し、破損や故障の原因になります。

- 使用の際は、吸気口をふさがないように設置し、壁面より 30cm 以上離して設置してください。  
→カーテンなどが吸気口に吸い付き、故障の原因になります。

- 送風口前面 30cm 以内には物を置かないでください。

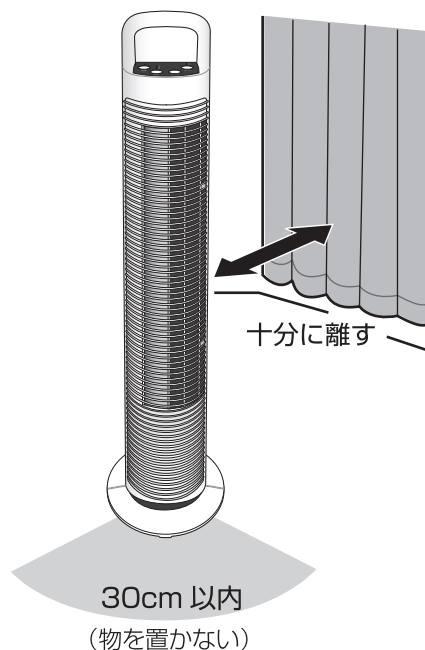

- コンセントに電源プラグを確実に差し込む

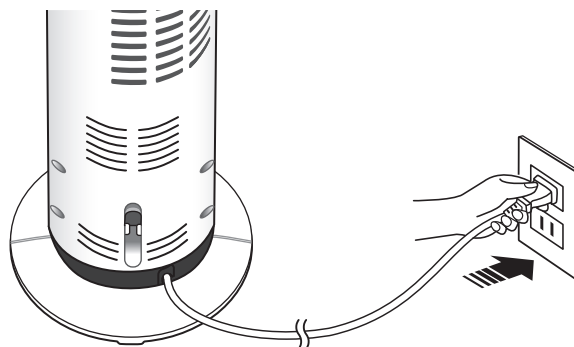

- リモコン下部の絶縁シートを引き抜く

※お試用ボタン電池が内蔵されています。  
ボタン電池交換のしかた：6 ページ参照



## リモコン用ボタン電池の交換

※内蔵されているボタン電池はお試し用です。早めに新しい電池と交換することをおすすめします。

■市販のボタン電池 [CR2025]を1個ご用意ください。

### リモコン用ボタン電池 [CR2025] のセットのしかた

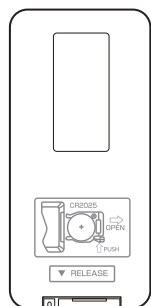

[リモコン裏]

#### 1 リモコン裏の電池ボックスの溝(右図)に

- ①爪をかけて内側(右側)に押しながら
- ②電池ボックスを引き抜きます。

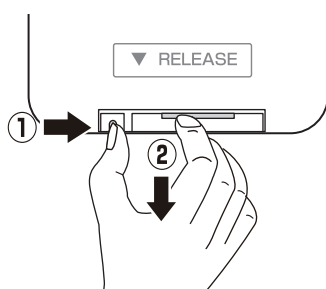

#### 2 引き抜いた電池ボックスの古い電池を取り出し新しいボタン電池をセットします。

※ボタン電池の[+]面を上にしてセットします。

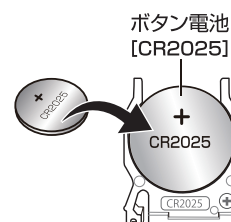

#### 3 電池ボックスをリモコン下部に差し込みます。

※「パチッ」と音がするまで確実に電池ボックスを差し込んでください。

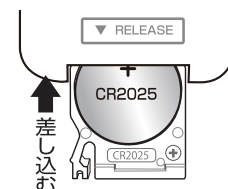

**電池は正しく使う** 守らないと、液漏れ・発熱・発火・破裂をおこし、火災の原因になります。



禁止

- 電池ボックスを逆さに差し込まない → 破損の原因になります。
- 電池を充電したり、加熱したり、分解したり、ショートさせたり、水や液体、火に投入しない
- 電池の[+]と[-]を電気を通す金属で接続しない
- ヘアピンや針金などの金属製のものを近くに置かない



必ず守る

- 小さなお子様が電池を飲み込んだり、舐めないように注意する
- 液が目に入ったり、皮膚に付いたときは、目をこすらずにきれいな水で洗い、すぐに医師に相談する
- 液が衣服についた場合は、きれいな水で洗い流す
- 万一液漏れが起こった場合は、素手で触れない
- リモコンを長期間使用しない場合は、必ずボタン電池を取り出しておく → 長期間、電池を入れたままにしていると液漏れが生じることがあります。

## 使いかた

### ■ 電源を入れる

電源（入/切） ボタンを押すと「ピッ」と音がして、風量（弱）で運転が始まります。  
再度電源（入/切） ボタンを押すと「ピッ」と音がして、運転が停止します。

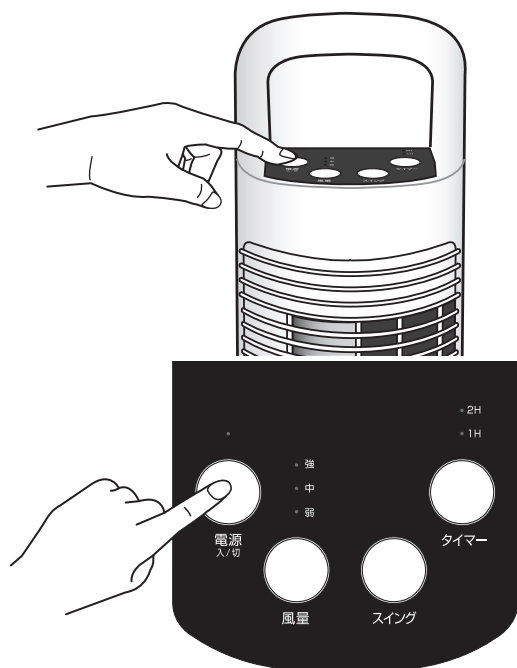

### ■ すべての操作をリモコンで遠隔操作できます。

※リモコンを使って本体を操作する時は、リモコンの「電波送信部」を本体に向けて操作ボタンを押してください。

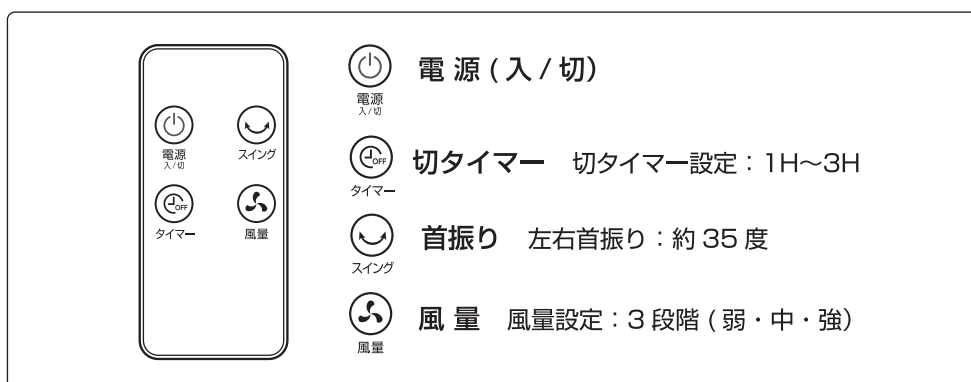

本製品をリモコンで操作する際、下記のような現象が発生する場合があります。

- 1.他社電化製品のリモコンで、本製品が反応する。
- 2.本製品のリモコンで、他社電化製品が反応する。

これはリモコン(赤外線)の周波数が、他社電化製品のリモコンの周波数と重なってしまうことで発生する現象で、製品機能上は問題ありません。誤作動を避けるため、他社電化製品のリモコンが反応しない範囲（本体の向きと距離）でご使用ください。



## 操作ボタンについて

■本体操作ボタン、リモコン操作ボタンのどちらも、押すごとに「ピッ」と鳴ります。

### ■ 電源（入/切）

本 体



電源  
入/切

リモコン



電源  
入/切

電源 入/切 ボタンを押すと  
[風量:弱] のランプが点灯し  
運転が始まります。  
再度押すと運転が停止します。



### ■ 風量 設定（運転している状態で押します）

本 体



風量

リモコン



風量

風量ボタンを押すごとに  
[弱→中→強] の順番で  
表示パネルに風量ランプ  
が点灯し、切り替わります。



### ■ 首振り 設定（運転している状態で押します）

本 体



スイング

リモコン



スイング

スイングボタンを押すと、表示パネルに  
スイングランプが点灯し、左右約 35 度に  
首振りを開始します。  
再度押すとスイングランプが消灯して  
首振りが停止します。



※途中、好みの位置でスイングボタンを押して首振りを止めることも可能です。

### ■ 切タイマー 設定（運転している状態で押します）

本 体



タイマー

リモコン



タイマー

タイマーボタンを押すたびに  
設定時間が切り替わり、1時間～3時間  
までの1時間単位で切タイマーの  
設定ができます。

※3時間：ランプが点灯した合計時間が、  
設定時間になります。

1時間

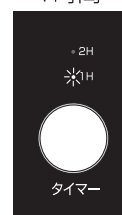

2時間



3時間

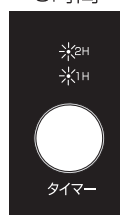

※設定した時間が経つと、自動的に電源が切れて運転を停止します。  
※切タイマー設定後も、風量ボタン、スイングボタンは使用できます。  
※電源ボタンを押して電源を切ると、切タイマー設定はリセットされます。

お願い 使用時以外は、電源プラグをコンセントから抜いてください。

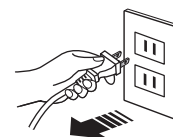

## お手入れのしかた

■必ずコンセントから電源プラグを抜いて、電源を切っておこなってください。

⚠  
注意

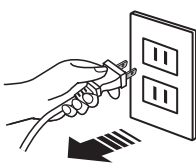

本体やリモコンは、水をかけたり、水に浸けたり、丸洗いは絶対にしない  
→内部に水が入り、故障の原因になります。

みがき粉・ベンジン・シンナー・漂白剤・化学ぞうきん・金属たわし・  
硬いたわしなどは使わない  
→変色や変形の原因になります。

### 本体表面

●乾いた柔らかい布で軽く拭きます。

※汚れがはげしい場合は、柔らかい布に中性洗剤を薄めた水を付けて、汚れを拭き取ってください。その後、洗剤や水分が残らないようにきれいに拭いてください。

### 吸気口・送風口

●掃除機のブラシなどを使ってゴミやほこりを取り除きます。

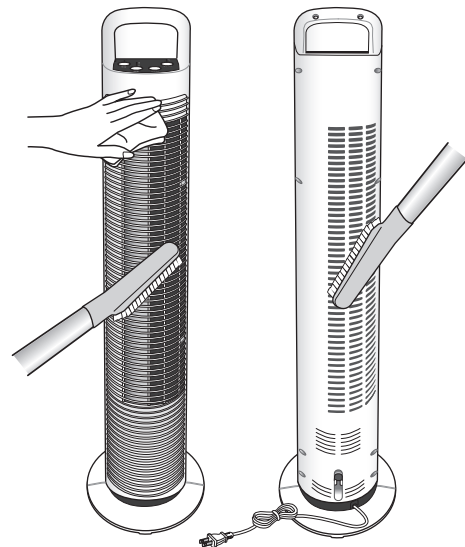

### リモコン

●表面の汚れやほこりを乾いた布で拭き取ります。

長期間ご使用にならない場合は、電池ボックスからボタン電池を取り出しておいてください。

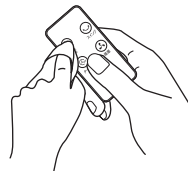

### 電源プラグ

●ゴミやほこりは定期的に乾いた布で拭き取ります。



## 保管のしかた

- 長期間保管される場合は、本体の汚れをしっかりと拭き取り、ちりやほこりがかからないように袋などに入れて保管してください。
- 直射日光の当たらない、高温多湿を避けた結露しない場所で保管してください。
- 振動のある場所や冷暖房機のそばは避けてください。
- 子供や幼児の手の届かない所で保管してください。

## 廃棄のしかた

- 自治体のゴミの廃棄方法に従って廃棄してください。

## 故障かな？と思ったら

●修理を依頼される前に、再度取扱説明書をお読みになり次の事項をチェックしてください。



警告

お客様ご自身で修理、改造することは絶対にしないでください。

こんな時	お調べいただくこと／なおしかた
電源が入らない	<ul style="list-style-type: none"> <li>●コンセントに電源プラグが正しく差し込まれていますか？ →コンセントに電源プラグを確実に差し込んでください。</li> </ul>
リモコンの 操作ボタンを押しても 作動しない	<ul style="list-style-type: none"> <li>●ボタン電池の残量が不足していませんか？ →新しいボタン電池に交換してください。(6 ページ参照)</li> <li>●ボタン電池の向きが正しくセットされていますか？ →ボタン電池の向きを確認してください。(6 ページ参照)</li> <li>●リモコンの電波送信部が本体に向いていますか？ →7 ページを参照してください。</li> </ul>

## 製品仕様

定格電圧：AC100V	風量調節：3段階(弱・中・強)
定格周波数：50/60Hz	首振り：左右約35度可動
定格消費電力：32W	切タイマー：1～3時間(1時間単位)
重量：約2.2kg	機能：リモコン操作
サイズ：約(幅)20.2×(奥行)20.2×(高さ)81 cm	
材質：ABS樹脂、PP樹脂	
コード長さ：約1.5m	
付属品：リモコン(お試用ボタン電池(CR2025)×1内蔵) 台座、台座取付用ネジ×4、プラスドライバー	
生産国：中国	

輸入元：MARUTAKA(株式会社丸隆)

〒151-0073 東京都渋谷区笹塚 1-62-3

《お客様サポートセンター》TEL 0120-104-300

受付時間 10:00～17:00(土・日・祝日を除く)

お問い合わせの際には、製品名・品番をお伝えください。

## 長期使用製品安全表示制度に基づく本体表示について

### ● 本体への表示内容

経年劣化により危害が高まるおそれがあることを注意喚起するために、電気用品安全法で義務づけられた以下の内容の表示を本体に行っています。



【製造年】 2024 年製

【設計上の標準使用期間】 タワーファン：3 年

設計上の標準使用期間を超えて使用されますと経年劣化による発火・けが等の事故に至るおそれがあります。

### 設計上の標準使用期間とは

※運転時間や温湿度など、標準的な使用条件に基づく経年劣化に対して、製造した年から安全上支障なく使用ができる標準的な期間です。

※設計上の標準使用期間は、保証書に記載の無償保証期間とは異なります。また、偶発的な故障を保証するものでもありません。

### ■ 設計上標準的な使用条件(例)

JIS 基準に基づく標準的な使用条件下で使用した場合に、安全上支障なく使用することができる標準的な期間のことです。無料修理を行う保証書とは異なります。

環境条件	電圧	AC100V
	周波数	50/60Hz
	温度	30℃
	湿度	65%
	設置	本書に基づく組み立て及び設置
負荷条件		本製品の最大定格での運転
想定時間	運転時間	8h/日
	運転回数	5回/日
	運転日数	110日/年
	スイッチ操作回数	550回/年

※経年劣化とは、長期間にわたる使用や放置に伴い生ずる劣化をいいます。

- 製品は日本国内用に設計されていますので、国外では使用できません。FOR USE IN JAPAN ONLY.

### 長年ご使用のタワーファンの点検を！

こんな症状はありませんか？

- 電源コード、プラグが異常に熱い
- 電源コードに深い傷や変形がある
- 焦げくさいにおいがする
- 運転中に異常な音や振動がする
- 本体に触れるとビリビリ電気を感じる
- その他異常や故障がある



以上のような症状の時は使用を中止し、故障や事故の防止のため必ず販売店に点検をご相談ください。

SIZE : 140x90mm

## 保証書

本書は、本書記載内容(無料修理規定に基づく)で無料修理をおこなうことをお約束するものです。お買い上げの日より下記期間中故障が発生した場合は、本書をご提示のうえ、お買い上げの販売店に修理をご依頼ください。

品名	タワーファン	品番	MTF-814R
※お買い上げ日	年 月 日	保証期間	本体お買い上げ日より1年
お客様	お名前 様		
	ご住所 〒 -		
	お電話 ( )		
販売店	住所・店名		
	電話 ( )		

販売店様へ※印欄はお買い上げ日を必ずご記入のうえお渡しください。(販売店印がない場合は、領収書またはレシートを貼ってください。)

## 保証規約

- 取扱説明書、本体貼付ラベルなどの注意書に従って正常な使用状態で故障した場合には、製品と本書をご持参ご提示のうえお買い上げの販売店まで修理をご依頼ください。
  - 保証期間内に故障して無料修理をお受けになる場合には、製品と本書をご持参ご提示のうえ、お買い上げの販売店に修理をご依頼ください。
  - ご購入の場合は事前にお買い上げの販売店にご相談ください。
  - ご購入品などで本保証書に記入してあるお買い上げ販売店にご依頼ができない場合は、弊社お客様サポートセンターまでお問い合わせください。
  - 保証期間内でも次の場合には有料となります。
    - 使用上の誤り、および不当な修理や改造による故障や損傷。
    - お買い上げ後の落下などによる故障および損傷。
    - 火災、地震、水害、落雷その他天災地変や異常電圧による故障および損傷。
    - 一般家庭用以外(例えば、業務用の長時間使用、車両、船舶への搭載)やポータブルバッテリーなどで使用された場合の故障および損傷。
    - 本書の提示がない場合。
    - 本書にお買い上げ年月日、お客様名、販売店名の記入がない場合、あるいは字句を書き換えられた場合。
    - 正規販売店以外(オークションや中古販売品、個人売買品、未開封の二次販売など)での購入の場合。
  - 保証書は日本国内においてのみ有効です。
  - 本書は再発行しませんので、紛失しないように大切に保管してください。
- ※この保証書は、本書に明示した期間・条件のもとにおいて無料修理をお約束するものです。したがってこの保証書によって、お客様の法律上の権利を制限するものではありません。  
保証期間経過後の修理についてご不明な場合は、お買い上げの販売店、または弊社お客様サポートセンターまでお問い合わせください。  
※保証期間経過後の修理、補修用性能部品の保有期間について、詳しくはお買い上げの販売店、または弊社お客様サポートセンターまでお問い合わせください。  
※この製品のスペアパーツをお客様にお届けできる期間は、製造終了後3年間までです。  
(流通在庫の関係で期間内でもお届けできない場合があります。)

MARUTAKA (株式会社 丸隆)

〒151-0073 東京都渋谷区笹塚 1-62-3

《お客様サポートセンター》 TEL 0120-104-300

受付時間 10:00~17:00 (土・日・祝日を除く)

お問い合わせの際には、製品名・品番をお伝えください。

MTF-814R タワーファン  
銘版シール

本体銘版シール 1  
SIZE:55X30XR2mm

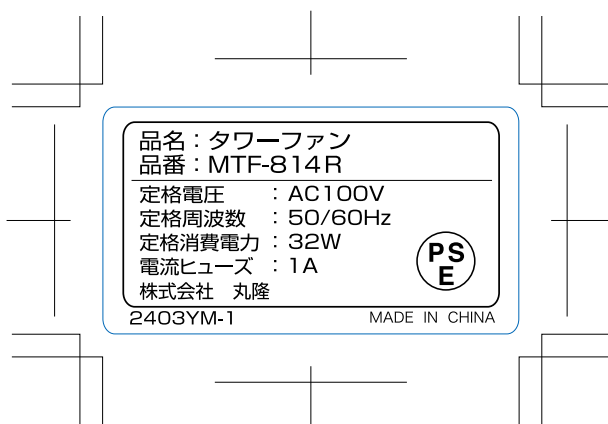

本体銘版シール 2  
SIZE:70X31XR2mm

